

Tempwall 40 3D Instrucciones de Montaje v1.0



Tipo: Tempwall 40 3D

Fecha: 04-07-2017

Versión: 1.0

LoadLok® International B.V.

Oudewei 4

4004 LS TIEL

Nederland

T +31 (0)344-670 960

F +31 (0)344-722 960

Historial del documento

Versión	Estado	Fecha	Autor	Comentarios
0.1	Concepto	13 Enero 2017		
0.5	Revisión	4 Abril 2017		
0.6	Revisión	Junio 2017		
1.0	Final	4 Julio 2017	Eelco Noort	

Copyright © 2017 por Loadlok Internacional

Todos los derechos reservados. Ninguna parte de esta publicación puede ser reproducida, distribuida o transmitida de ninguna forma ni por ningún medio, incluyendo fotocopias, grabaciones u otros métodos electrónicos o mecánicos, sin el permiso previo por escrito del editor, excepto en el caso de citas breves incorporadas revisiones y otros usos no comerciales permitidos por la ley de copyright.

Contenido

1	Introducción.....	4
1.1	INFORMACIÓN GENERAL	4
1.2	NOTAS PARA EL operario	4
1.3	INSTRUCCIONES DE LECTURA.....	5
1.4	LISTA DE ABREVIATURAS	5
2	SEGURIDAD.....	6
2.1	CARTELES EN EL SEPARADOR	6
2.2	CARTELES EN EL MANUAL.....	6
3	INSTALANDO EL TEMPWALL 40.....	7
3.1	PIEZAS NECESARIAS	7
3.1.1	Piezas obligatorias.....	7
3.1.2	Piezas Opcionales.....	9
3.1.3	Piezas que usted debe suministrar.....	10
3.2	HERRAMIENTAS NECESARIAS	11
4	MONTAJE DEL RAÍL.....	12
5	INSTALACIÓN DEL tempwall 40 3D autostow EN EL VEHÍCULO	17
6	COMPROBAR LA FUNCIONALIDAD DEL TEMPWALL 40 3D	19
6.1	COMPROBAR SISTEMA BLOQUEO.....	19
7	MANTENIMIENTO.....	21
8	INFORMACIÓN DEL DOCUMENTO	21

1 INTRODUCCIÓN

El presente manual es una guía de ayuda esencial para el uso correcto y seguro de los separadores de frío.

Este manual contiene información importante para un uso fiable, adecuado y eficiente de los separadores de frío. Seguir este manual ayuda a evitar posibles peligros, a reducir costes de reparación e incrementar la fiabilidad y durabilidad de los separadores de frío.

Estas instrucciones deben estar disponibles a todos los operarios. Cualquier persona con autorización para utilizar los separadores de frío, debe haber leído previamente el presente manual.

1.1 INFORMACIÓN GENERAL

No exponga el Tempwall 40 3D a condiciones climáticas externas, temperaturas extremas y luz solar directa.

Cualquier cambio en el producto invalida el marcado CE. Si fuese necesaria una modificación del producto, póngase previamente en contacto con el fabricante.

Loadlok se reserva el derecho, si no se cumple con los requisitos, a retirar la garantía de su producto parcial o totalmente.

Al final del ciclo de vida:

El usuario final puede remitir el producto multi-temperatura a Loadlok. Loadlok se encargaría de reciclar las partes del producto que fuesen aptas para ser reutilizadas y/o la eliminación ecológica del producto.

1.2 NOTAS PARA EL OPERARIO

Este manual es una parte esencial de los separadores de frío. El cliente deberá asegurarse de que el operador cumpla estas instrucciones.

Tenga en cuenta que además de las instrucciones, son aplicables las leyes propias del país de uso y se aplicará la normativa para la prevención de accidentes junto con las normas técnicas aprobadas para la seguridad e higiene en el trabajo.

Cualquier cambio en el producto invalida el marcado CE. Si fuese necesaria una modificación del producto, póngase previamente en contacto con el fabricante.

1.3 INSTRUCCIONES DE LECTURA



ADVERTENCIA:

Esto es una advertencia para una situación potencialmente peligrosa, que puede provocar lesiones moderadas o menores y / o daños si no se siguen debidamente las instrucciones.



ATENCIÓN:

Esta es una referencia a información útil para un uso seguro y eficiente.

Orientation

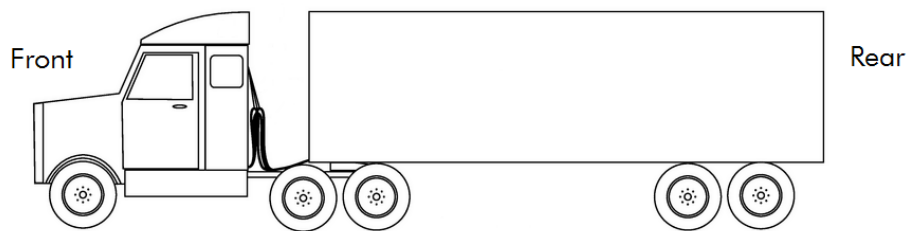

Front

Rear

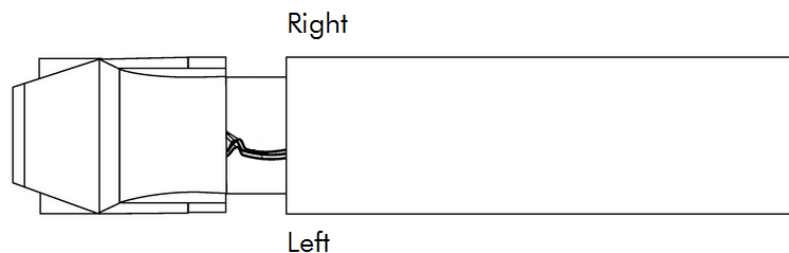

Right

Left



Orientación Frontal Trasera Derecha Izquierda

1.4 LISTA DE ABREVIATURAS



Raíl Frigowall Raíl (Tipo 3062) para guiar el Frigowall dentro del vehículo, con forma de J y agujeros para bloquear el separador.

2 SEGURIDAD

2.1 CARTELES EN EL SEPARADOR

 <p>**** TEMPWALL60 ID. nr: TW60-0203 MANUFACTURED BY: isolock DISTRIBUTED BY: LOADLOK CLEVER IN CARGO CONTROL</p>	<p>Cartel tipo ID Información común del separador y número de serie.</p>
 <p>Dient NICHT zur Ladungssicherung! Do NOT use for load securing!</p>	<p>Cartel de Advertencia No utilice el Tempwall 40 3D como un dispositivo de sujeción de carga.</p>

2.2 CARTELES EN EL MANUAL

	<p>ADVERTENCIA: Esta es una advertencia de peligro, posibilidad de lesiones graves o incluso de muerte si las instrucciones no se siguen correctamente.</p>
	<p>ADVERTENCIA: Esto es una advertencia para una situación potencialmente peligrosa, que puede provocar lesiones moderadas o menores y / o daños si no se siguen debidamente las instrucciones.</p>
	<p>ATENCIÓN: Esta es una referencia a información útil para un uso seguro y eficiente.</p>

3 INSTALANDO EL TEMPWALL 40

3.1 PIEZAS NECESARIAS

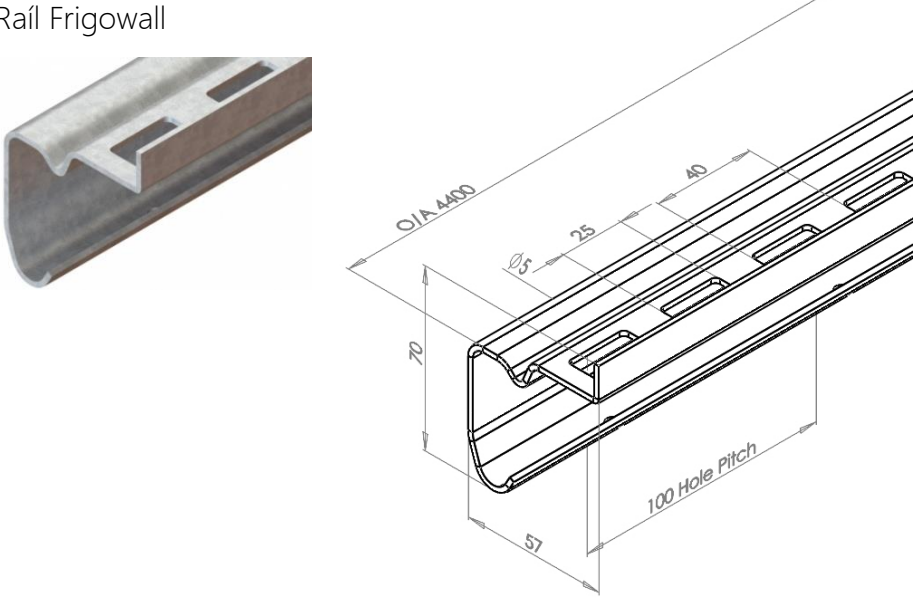

3.1.1 Piezas obligatorias

Material	Medidas	Referencia/ Descripción												
<p>Raíl Frigowall</p> 		<p>Raíl Frigowall</p> <p>Referencias alternativas y descripción:</p> <table border="0"> <tr> <td>14001345</td> <td>10009470</td> </tr> <tr> <td>3062 PRE GALV 4400 Raíl Frigowall</td> <td>3062 SS304 3200 CS Raíl Frigowall</td> </tr> <tr> <td>14001340</td> <td>14001344</td> </tr> <tr> <td>3062 SS304 4400 Raíl Frigowall</td> <td>3062 SS430 3200 Raíl Frigowall</td> </tr> <tr> <td>14003604</td> <td>14001329</td> </tr> <tr> <td>3062 SS430 4400 Raíl Frigowall</td> <td>3061 PG 3200 Raíl Frigowall</td> </tr> </table> <p>Notas:</p>	14001345	10009470	3062 PRE GALV 4400 Raíl Frigowall	3062 SS304 3200 CS Raíl Frigowall	14001340	14001344	3062 SS304 4400 Raíl Frigowall	3062 SS430 3200 Raíl Frigowall	14003604	14001329	3062 SS430 4400 Raíl Frigowall	3061 PG 3200 Raíl Frigowall
14001345	10009470													
3062 PRE GALV 4400 Raíl Frigowall	3062 SS304 3200 CS Raíl Frigowall													
14001340	14001344													
3062 SS304 4400 Raíl Frigowall	3062 SS430 3200 Raíl Frigowall													
14003604	14001329													
3062 SS430 4400 Raíl Frigowall	3061 PG 3200 Raíl Frigowall													

Material	Medidas	Referencia/ Descripción
<p>Tope final de goma</p> 		<p>Tope final de goma Agujero extra</p>

Notas: Debe instalarse en todos los extremos. No incluye tornilleria.

3.1.2 Piezas Opcionales

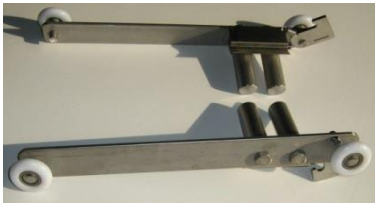
Material	Medidas	Referencia/ Descripción
<p>Tope de acero lado derecho</p>  <p>Nota: No incluye tornillería</p>		<p>Tope de acero para el lado derecho</p>
<p>Tope de acero lazo izquierdo</p>  <p>Nota: No incluye tornillería</p>		<p>Tope de acero para el lado izquierdo</p>
<p>Carro para Tempwall 40 3D e Isoclear</p>  <p>Nota:</p>		<p>Carro para Tempwall 40 3D e Isoclear</p>

3.1.3 Piezas que usted debe suministrar

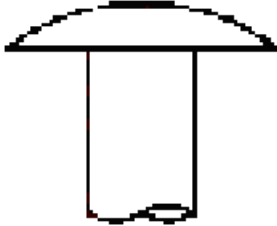
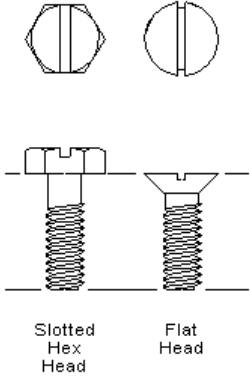
Material	Medidas	Referencia/ Descripción
<p>Remaches</p> 	<p>Máximo 5 mm de diámetro</p>	<p>N.A.</p>
<p>Tornillo</p>  <p>Slotted Hex Head Flat Head</p>	<p>Máximo 5 mm de diámetro</p>	<p>N.A.</p> <p>Notas: La longitud del tornillo dependerá de la pared lateral del vehículo.</p> <p>Los tornillos cabeza plana necesitan avellanar el raíl para que queden enrasados con el perfil.</p> <p>Este producto no lo suministra LoadLok.</p>

3.2 HERRAMIENTAS NECESARIAS

Remachadora
manual



LLlave fija



Nivel



Cinta métrica



Alicata
extensible



4 MONTAJE DEL RAÍL



Atención:

Este proceso debe realizarse 2 veces, una en el lado izquierdo y otra en el lado derecho del vehículo.

1. Medir la longitud necesaria de raíles a utilizar.

2.

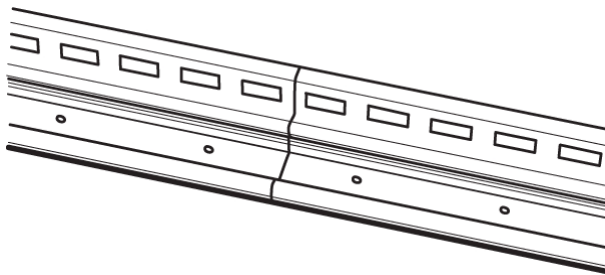

Para el buen funcionamiento de las ruedas del carro sobre los raíles, LoadLok aconseja soldar los raíles en el punto de unión de tal manera que ni el carro ni las ruedas interfieran con dicha soldadura.

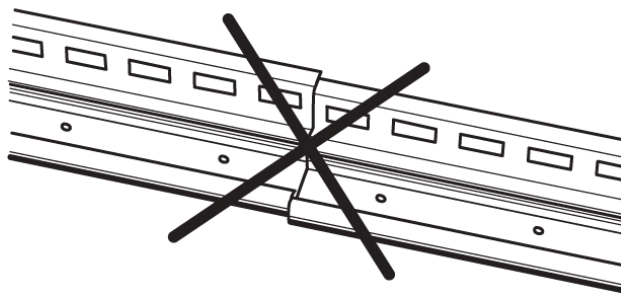

Asegúrese que los extremos de los raíles estén rectos, de forma que las ruedas del carro se deslicen suavemente.

3. Si se necesita cortar el raíl Frigowall, recuerde dejar el espacio necesario para instalar el tope de goma o acero final de raíl.



ATENCIÓN:

Loadlok aconseja el uso de un adhesivo adecuado entre raíl Frigowall y las paredes laterales del vehículo.

4. Roof Techo

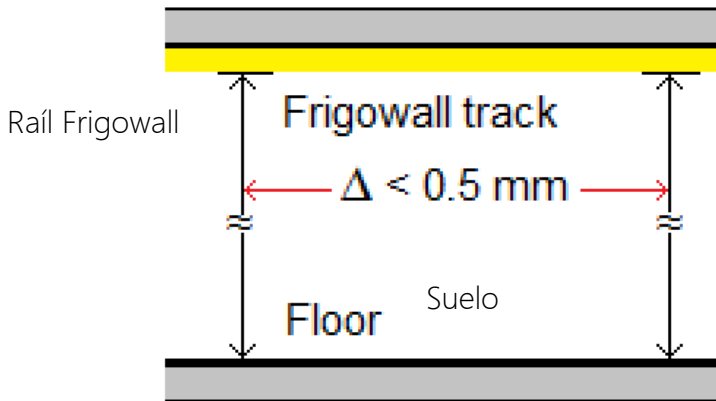

Side view Vista lateral

Mida la distancia del suelo al raíl frigowall en ambos extremos del raíl.

La diferencia debe ser menor a 0,5 milímetros, como se muestra en la imagen.

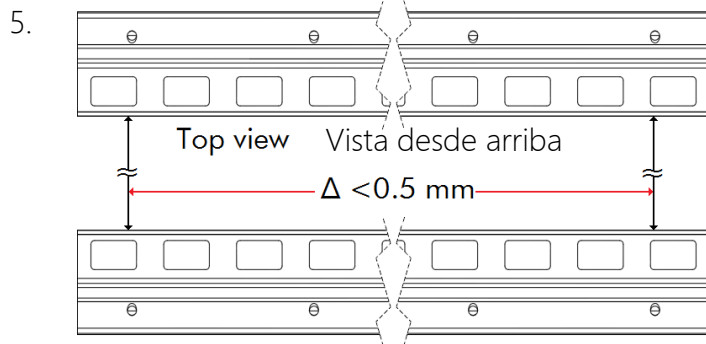

Mida la distancia entre raíles, como se muestra en la imagen.

La diferencia debe ser menor a 0,5 milímetros.

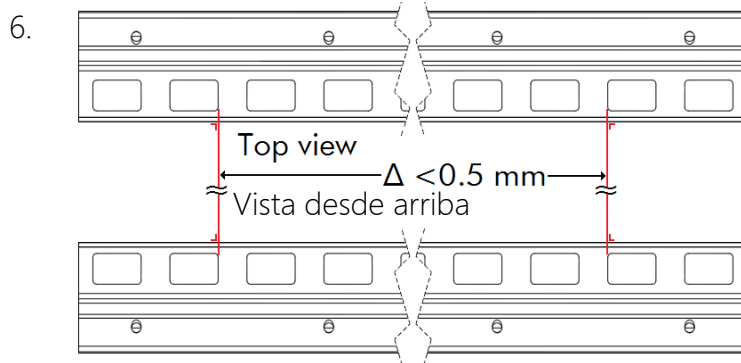

Los agujeros para bloqueo deben estar paralelos.

La diferencia debe ser menor a 0,5 milímetros.



ATENCIÓN:
¡Mantenga el rail frigowall nivelado!
La tolerancia para un correcto funcionamiento debe ser < 0,5 mm

7. Coloque en todos los agujeros de montaje un remache o tornillo.



ATENCIÓN:

Cuando utilice remaches:

Por favor, sujete el raíl Frigowall a una longitud mínima de 750 mm con tornillos para mantenimiento del Tempwall40 3D. Estas secciones deben estar opuestas entre sí.



ATENCIÓN:

Espere hasta que el adhesivo esté totalmente endurecido. Entonces puede proceder a deslizar la Tempwall40 3D por los raíles.

8. En el caso que el vehículo tenga las esquinas reforzadas en su parte interior:

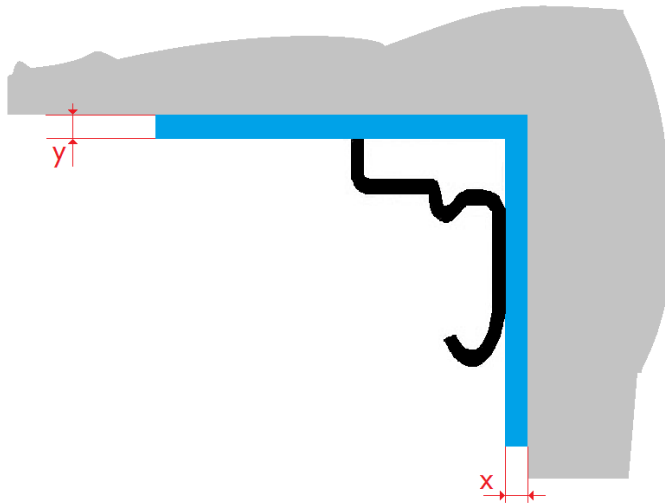

En color azul se muestra el refuerzo interior de la esquina.

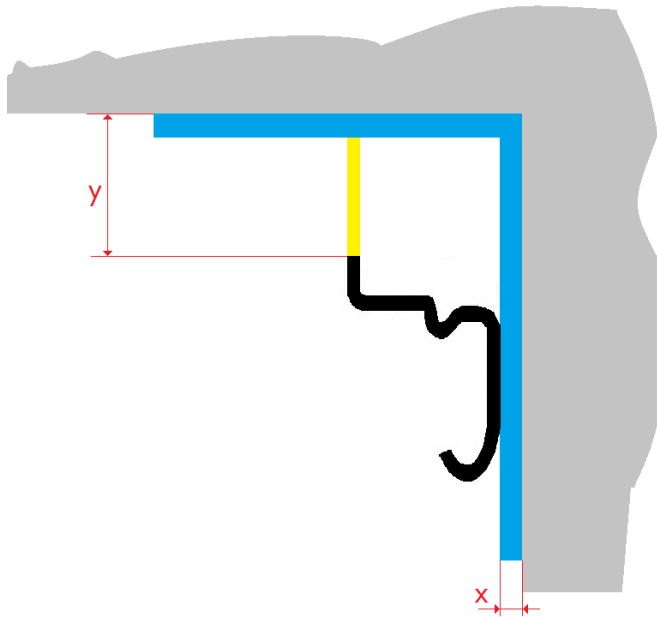

LoadLok aconseja rellenar el hueco entre el techo y el riel Frigowall. (de color amarillo en la ilustración)



ATENCIÓN:

Los valores X e Y son muy importantes a la hora de hacer el pedido.



ATENCIÓN:

Compruebe que los agujeros de bloqueo están libres de obstáculos.

9. Instale los topes finales de riel en el extremo frontal del riel. (Ver puntos 10 y 11)

10.

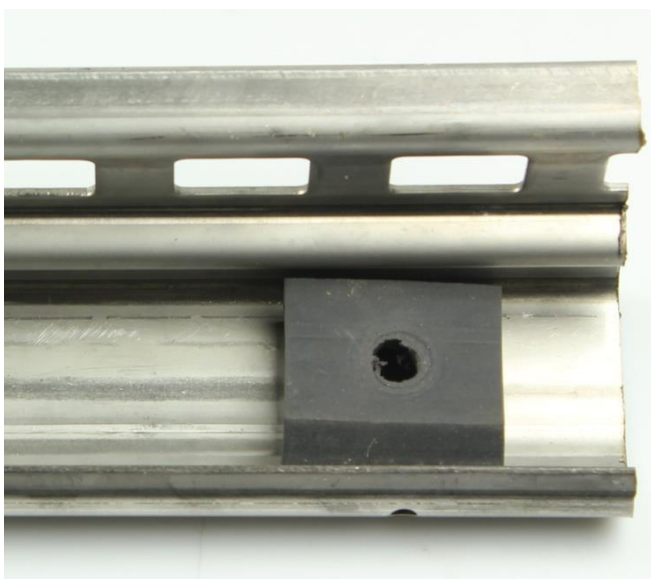

Utilice el agujero de drenaje para instalar el tope.

Loadlok recomienda utilizar un tornillo de M5 x 30.

11.

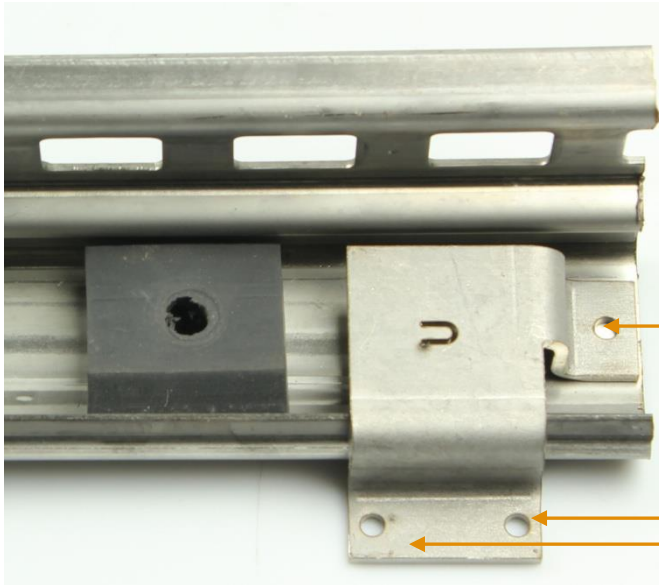

Opcionalmente puede instalar el tope metálico tal y como se muestra en la imagen.

Para ello deberá hacer 3 agujeros, uno en el raíl y dos en el lateral del vehículo.

5 INSTALACIÓN DEL TEMPWALL 40 3D AUTOSTOW EN EL VEHÍCULO



ADVERTENCIA:

Asegúrese que el vehículo está en un plano horizontal antes de proceder con la instalación.



ADVERTENCIA:

Se pueden producir lesiones graves si se cae el separador.

1. Instale la pared con los carros en el interior del vehículo.
2. Levante cuidadosamente el Tempwall 40 3D e introduzca los carros del en los raíles instalados en el vehículo.
3. Deslice el Tempwall 40 3D tan al fondo del vehículo como sea posible.

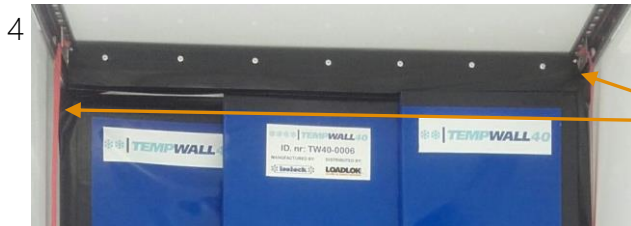

Desactive el sistema de bloqueo estirando de las cintas laterales.

5. Deslice el Tempwall 40 3D hasta el fondo del vehículo y dejar en la posición de bloqueo.



ADVERTENCIA:

Se pueden producir lesiones graves si se cae el separador.



ATENCIÓN:

Las ruedas se pueden mover lateralmente hasta 10 mm para compensar las diferencias en el ancho del vehículo.

6. Instale los topos finales de raíl en la parte trasera del vehículo. (Ver puntos 7 y 8)

7

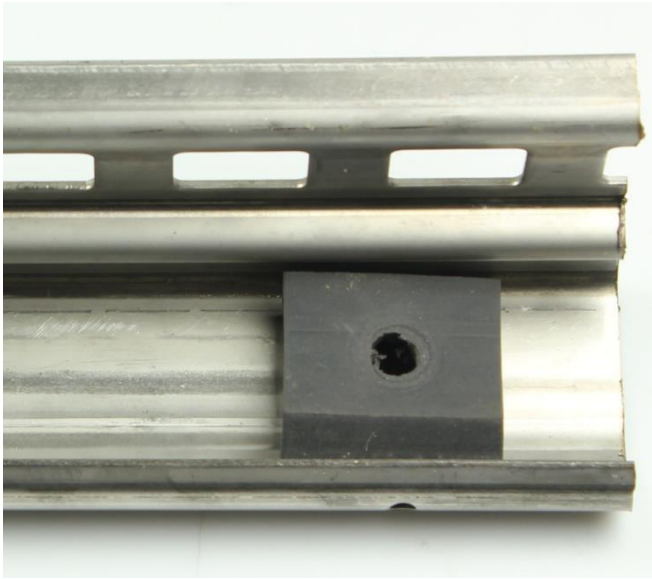

Utilice el agujero de drenaje para instalar el tope.

Loadlok recomienda utilizar un tornillo de M5 x 30.

8

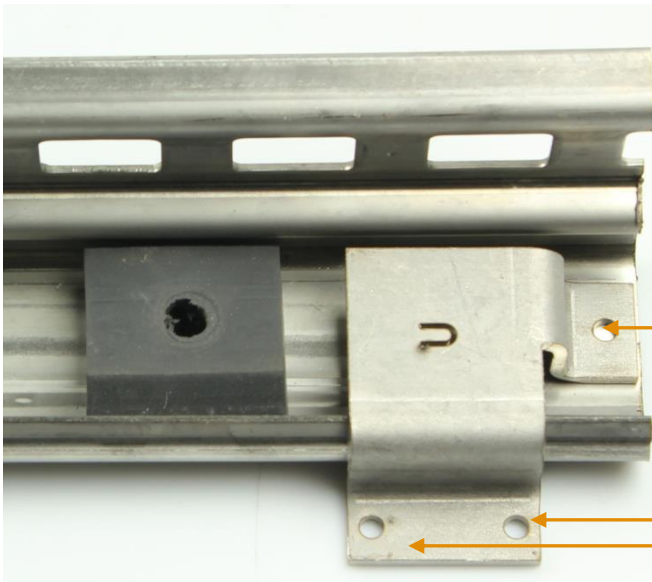

Opcionalmente puede instalar el tope metálico tal y como se muestra en la imagen.

Para ello deberá hacer 3 agujeros, uno en el raíl y dos en el lateral del vehículo.

9



ATENCIÓN:

Repetir el paso 6 en el otro lado del vehículo.

6 COMPROBAR LA FUNCIONALIDAD DEL TEMPWALL 40 3D

6.1 COMPROBAR SISTEMA BLOQUEO

1. Levante el Tempwall 40 3D hasta que alcance la zona roja superior.

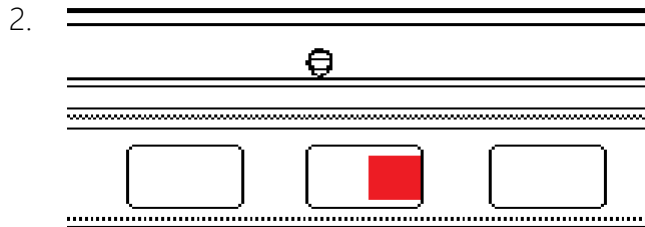

Las palancas de bloqueo deben estar posicionadas justo en el centro del agujero de bloqueo del raíl (como se muestra en rojo).



Posición correcta de la palanca de bloqueo.



Posición incorrecta de la palanca de bloqueo.

3. Si este no es el caso, doble la palanca de bloqueo hasta la posición correcta.



ADVERTENCIA:

Compruebe ambos lados



ADVERTENCIA:

Si el sistema de bloqueo no funciona correctamente:

- Contacte inmediatamente con LoadLok
- No utilice el vehículo hasta que el fallo esté resuelto

7 MANTENIMIENTO

Tabla de Mantenimiento			
Manifestación del fallo	Manifestación del fallo	Manifestación del fallo	Realizado por
Las palancas de bloqueo no están en el centro del agujero de bloqueo del raíl.		Ajustar la palanca de bloqueo según el presente manual.	Mechanic

Si el Tempwall 40 3D se inspecciona regularmente según los puntos mencionados arriba, el separador tiene una duración de por vida.

8 INFORMACIÓN DEL DOCUMENTO

Principal	Contratista	Nombre digital del archivo
LoadLok Internacional	Foxiz BV	Tempwall 40 3D Instrucciones de Montaje v1.0 Julio 2017

Comentarios, correcciones o sugerencias son bienvenidas por el departamento técnico.